

STRETTOIO A VITE CON GANASCIE IN GHISA MALLEABILE BESSEY

Con impugnatura in legno.

Forza di serraggio fino a 6.000 N

Impugnatura ergonomica.

Stabile guida a profilato cavo stabile con scanalatura come rinforzo contro le torsioni.

| Codice | U.M. | | Sez. asta | Articolo |
|---------|-------|------------|-----------|----------|
| 5862502 | Pezzi | mm.160X80 | mm.25X6 | TG16 |
| 5862503 | Pezzi | mm.200X100 | mm.27X7 | TG20 |
| 5862515 | Pezzi | mm.250X100 | mm.27X7 | TG25S10 |
| 5862516 | Pezzi | mm.300X100 | mm.27X7 | TG30S10 |



STRETTOIO AD ELEVATE PRESTAZIONI SGM BESSEY

20% in più di forza di serraggio per ogni giro del mandrino grazie ad un profili della guida ottimizzato.

Massima sicurezza grazie ad una trasmissione della forza in modo rettilineo sull'asta di scorrimento.

Forza di serraggio fino a 12.000N.

Momento di serraggio di 40Nm.

| Codice | U.M. | | Sez. asta | Articolo |
|---------|-------|------------|-----------|----------|
| 5862746 | Pezzi | mm.300X140 | mm.34X13 | SG30M |
| 5862747 | Pezzi | mm.400X140 | mm.34X13 | SG40M |
| 5862748 | Pezzi | mm.500X140 | mm.34X13 | SG50M |
| 5862749 | Pezzi | mm.600X140 | mm.34X13 | SG60M |



MORSETTO UNIKLAMP UK BESSEY

Forza di serraggio fino a 1.500N

Superfici di serraggio parallele con superfici di appoggio extra grandi.

Serraggio di pezzi di varie forme lungo l'intera lunghezza della guida.

Passaggio senza utensili da serraggio a distanziamento.

| Codice | U.M. | | Sez. asta | Articolo |
|---------|-------|-----------|-----------|----------|
| 5862904 | Pezzi | mm.160X80 | mm.25x5 | UK16 |
| 5862905 | Pezzi | mm.300X80 | mm.25x5 | UK30 |
| 5862906 | Pezzi | mm.600X80 | mm.25x5 | UK60 |



STRETTOIO A VITE IN LEGA SPECIALE DI ZINCO PRESSOFUSO LM BESSEY

Piccolo e maneggevole.

Peso leggero.

Ganasce in zinco pressofuso resistente alla rottura.

Con protezioni in plastica.

| Codice | U.M. | | Sez. asta | Articolo |
|---------|-------|-----------|-----------|----------|
| 5862485 | Pezzi | mm.100x50 | mm.15x5 | LM10/5 |
| 5862486 | Pezzi | mm.150x50 | mm.15x5 | LM15/5 |
| 5862487 | Pezzi | mm.200x50 | mm.15x5 | LM20/5 |
| 5862488 | Pezzi | mm.250x50 | mm.15x5 | LM25/5 |
| 5862489 | Pezzi | mm.300x50 | mm.15x5 | LM30/5 |



STRETTOIO DUOKLAMP DUO BESSEY

Serraggio con una sola mano.
 Forza di serraggio/distanzamento fino a 1.200N
 Conversione da strettoio a distanziatore senza cambio di utensile.
 Impugnatura con leva di pompaggio parallela all'asta.
 C omodo utilizzo con una sola mano senza sforzo.
 Serraggio lungo l'intera lunghezza dell'asta, davanti, dietro e lateralmente.



| Codice | U.M. | | Sez. asta | Articolo |
|---------|-------|-----------|-----------|----------|
| 5862405 | Pezzi | mm.450X85 | mm.20x5 | DUO45-8 |
| 5862406 | Pezzi | mm.650X85 | mm.20x5 | DUO65-9 |

STRETTOIO KLIKLAMP KLI BESSEY

Strettoio leggero.
 Forza di serraggio fino a 1.200N
 Asta e scorrevole resistenti in magnesio leggero.
 Meccanismo di blocco a più posizioni antivibrazioni Vibrafix.



| Codice | U.M. | | Sez. asta | Articolo |
|---------|-------|-----------|-----------|----------|
| 5862470 | Pezzi | mm.120X80 | mm.20x5 | KLI12 |
| 5862471 | Pezzi | mm.160X80 | mm.20x5 | KLI16 |
| 5862472 | Pezzi | mm.200X80 | mm.20x5 | KLI20 |
| 5862473 | Pezzi | mm.250X80 | mm.20x5 | KLI25 |

STRETTOIO ALFA

Asta in acciaio al manganese silicio,
 corsoio in acciaio al carbonio, vite
 di manovra zincata, piattello inclinabile.

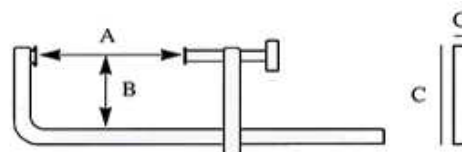

| Codice | U.M. | A x B | Sez. asta | Articolo |
|---------|-------|-------------|-----------|----------|
| 0292001 | Pezzi | mm.150X80 | mm.25X6 | 06002 |
| 0292002 | Pezzi | mm.200X80 | mm.25X6 | 06003 |
| 0292003 | Pezzi | mm.250X80 | mm.25X6 | 06004 |
| 0292004 | Pezzi | mm.300X90 | mm.30X6 | 06005 |
| 0292005 | Pezzi | mm.350x90 | mm.30X6 | 06006 |
| 0292006 | Pezzi | mm.400x90 | mm.30X6 | 06007 |
| 0292011 | Pezzi | mm.400X100 | mm.37X5 | 06008 |
| 0292007 | Pezzi | mm.500X100 | mm.37X5 | 06009 |
| 0292008 | Pezzi | mm.600X100 | mm.37X5 | 06010 |
| 0292009 | Pezzi | mm.700X100 | mm.37X5 | 06011 |
| 0292010 | Pezzi | mm.800X100 | mm.37X5 | 06012 |
| 0292014 | Pezzi | mm.1000X110 | mm.40X7 | 06016 |
| 0292015 | Pezzi | mm.1200X110 | mm.40X7 | 06017 |
| 0292016 | Pezzi | mm.1500X110 | mm.40X7 | 06018 |
| 0292017 | Pezzi | mm.1800X110 | mm.40X8 | 06019 |
| 0292018 | Pezzi | mm.2000X110 | mm.40X8 | 06020 |
| 0292019 | Pezzi | mm.2500X110 | mm.40X8 | 06021 |
| 0292020 | Pezzi | mm.3000X110 | mm.45X8 | 06022 |



STRETTOIO PER BORDI EKT BESSEY

*Azionamento rapido con una sola mano.
Peso leggero.
Apertura fino a mm.55*



| Codice | U.M. | Articolo |
|---------|-------|----------|
| 5862409 | Pezzi | ETK55 |

MORSETTO AUTOMATICO "SOLO" MM.150

*Morsetto automatico utilizzabile con una sola mano.
Piattello di fissaggio in nylon.*



| Codice | U.M. | Articolo |
|---------|-------|----------|
| 5422035 | Pezzi | 9065 |

MORSETTO A "C" MAXSTEEL STANLEY

*Struttura particolarmente resistente, in ferro e acciaio.
Impugnatura a "T" extra large.
Vite filettata di lunga durata.
Lunghezza mm.75
Pressione serraggio Kg.680*



| Codice | U.M. | Articolo |
|---------|-------|----------|
| 3592275 | Pezzi | ETK55 |

MORSETTO RAPIDO QUICK GRIP IRWIN

| Codice | U.M. | | Articolo |
|---------|-------|---------|-----------|
| 1412100 | Pezzi | mm.150 | R10505942 |
| 1412101 | Pezzi | mm.300 | R10505943 |
| 1412102 | Pezzi | mm.450 | R10505944 |
| 1412103 | Pezzi | mm.600 | R10505945 |
| 1412104 | Pezzi | mm.900 | R10505946 |
| 1412105 | Pezzi | mm.1250 | R10505947 |



MORSETTO A MOLLA QUICK GRIP 210 IRWIN

Capacità di serraggio: mm.75



| Codice | U.M. | Articolo |
|---------|-------|--------------|
| 1412136 | Pezzi | T 58300 EL 7 |

MORSETTO RAPIDO KAKUTA HV250

Fornito con puntale in neoprene.
Barra piena.
Posizione fissa del puntale.
Portata kg.90

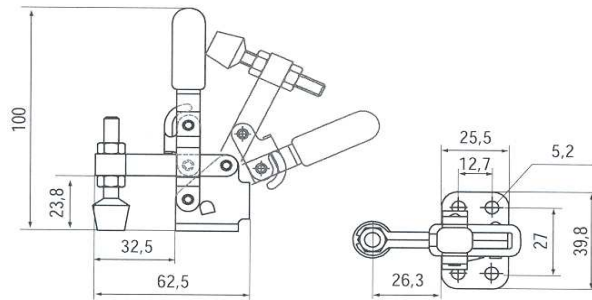

| Codice | U.M. | Articolo |
|---------|-------|----------|
| 5452220 | Pezzi | 148580 |

MORSETTO RAPIDO KAKUTA HV350

Fornito con puntale in neoprene.
Barra piena.
Base orizzontale.
Portata kg.225

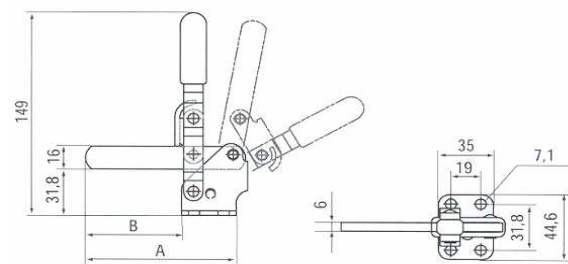

| Codice | U.M. | A | B | Articolo |
|---------|-------|----------|----------|----------|
| 5452219 | Pezzi | mm.104,5 | mm.62,00 | 148610 |

MORSETTO RAPIDO KAKUTA HH400

Fornito con puntale in neoprene.
Tutti i rivetti sono in acciaio inox.
Base orizzontale.
Portata kg.68

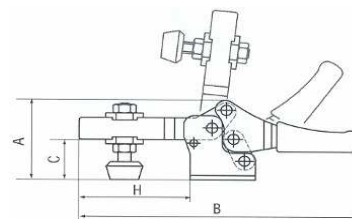

| Codice | U.M. | A | B | C | H | Articolo |
|---------|-------|---------|--------|---------|---------|----------|
| 5452217 | Pezzi | mm.35,5 | mm.111 | mm.18,5 | mm.43,4 | 159487 |

MORSETTO RAPIDO KAKUTA HV450

Fornito con puntale in neoprene.
Barra a "U".
Portata kg.225

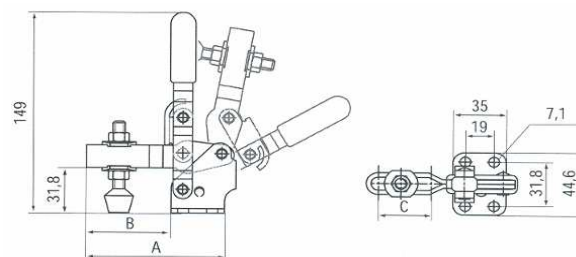

| Codice | U.M. | A | B | C | Articolo |
|---------|-------|---------|---------|---------|----------|
| 5452221 | Pezzi | mm.99,7 | mm.57,2 | mm.33,5 | 148726 |

MORSETTO RAPIDO KAKUTA HV650

Fornito con puntale in neoprene.
Barra a "U".
Portata kg.340

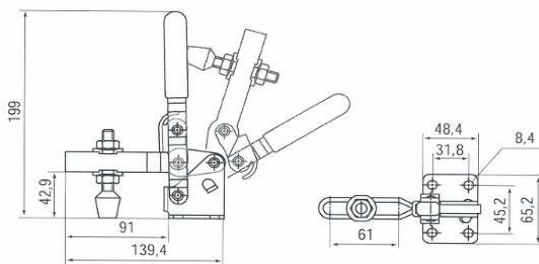

| Codice | U.M. | Articolo |
|---------|-------|----------|
| 5452222 | Pezzi | 148726 |

MORSETTO RAPIDO KAKUTA HV850

Fornito senza puntale in neoprene.
Portata kg.454

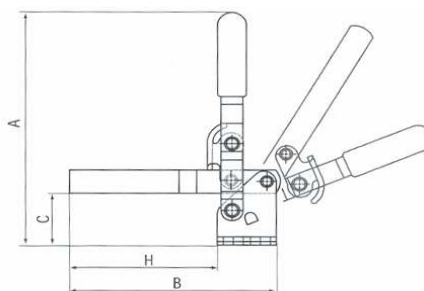

| Codice | U.M. | A | B | C | H | Articolo |
|---------|-------|----------|----------|---------|--------|----------|
| 5452223 | Pezzi | mm.221,3 | mm.177,8 | mm.50,8 | mm.127 | 148764 |