

STRETTOIO A VITE CON GANASCIE IN GHISA MALLEABILE BESSEY

Con impugnatura in legno.

Forza di serraggio fino a 6.000 N

Impugnatura ergonomica.

Stabile guida a profilato cavo stabile con scanalatura come rinforzo contro le torsioni.

Codice	U.M.		Sez. asta	Articolo
5862502	Pezzi	mm.160X80	mm.25X6	TG16
5862503	Pezzi	mm.200X100	mm.27X7	TG20
5862515	Pezzi	mm.250X100	mm.27X7	TG25S10
5862516	Pezzi	mm.300X100	mm.27X7	TG30S10



STRETTOIO AD ELEVATE PRESTAZIONI SGM BESSEY

20% in più di forza di serraggio per ogni giro del mandrino grazie ad un profili della guida ottimizzato.

Massima sicurezza grazie ad una trasmissione della forza in modo rettilineo sull'asta di scorrimento.

Forza di serraggio fino a 12.000N.

Momento di serraggio di 40Nm.

Codice	U.M.		Sez. asta	Articolo
5862746	Pezzi	mm.300X140	mm.34X13	SG30M
5862747	Pezzi	mm.400X140	mm.34X13	SG40M
5862748	Pezzi	mm.500X140	mm.34X13	SG50M
5862749	Pezzi	mm.600X140	mm.34X13	SG60M



MORSETTO UNIKLAMP UK BESSEY

Forza di serraggio fino a 1.500N

Superfici di serraggio parallele con superfici di appoggio extra grandi.

Serraggio di pezzi di varie forme lungo l'intera lunghezza della guida.

Passaggio senza utensili da serraggio a distanziamento.

Codice	U.M.		Sez. asta	Articolo
5862904	Pezzi	mm.160X80	mm.25x5	UK16
5862905	Pezzi	mm.300X80	mm.25x5	UK30
5862906	Pezzi	mm.600X80	mm.25x5	UK60



STRETTOIO A VITE IN LEGA SPECIALE DI ZINCO PRESSOFUSO LM BESSEY

Piccolo e maneggevole.

Peso leggero.

Ganasce in zinco pressofuso resistente alla rottura.

Con protezioni in plastica.

Codice	U.M.		Sez. asta	Articolo
5862485	Pezzi	mm.100x50	mm.15x5	LM10/5
5862486	Pezzi	mm.150x50	mm.15x5	LM15/5
5862487	Pezzi	mm.200x50	mm.15x5	LM20/5
5862488	Pezzi	mm.250x50	mm.15x5	LM25/5
5862489	Pezzi	mm.300x50	mm.15x5	LM30/5



STRETTOIO DUOKLAMP DUO BESSEY

Serraggio con una sola mano.

Forza di serraggio/distanzamento fino a 1.200N

Conversione da strettoio a distanziatore senza cambio di utensile.

Impugnatura con leva di pompaggio parallela all'asta.

C omodo utilizzo con una sola mano senza sforzo.

Serraggio lungo l'intera lunghezza dell'asta, davanti, dietro e lateralmente.



Codice	U.M.		Sez. asta	Articolo
5862405	Pezzi	mm.450X85	mm.20x5	DUO45-8
5862406	Pezzi	mm.650X85	mm.20x5	DUO65-9

STRETTOIO KLIKLAMP KLI BESSEY

Strettoio leggero.

Forza di serraggio fino a 1.200N

Asta e scorrevole resistenti in magnesio leggero.

Meccanismo di blocco a più posizioni antivibrazioni Vibrafix.



Codice	U.M.		Sez. asta	Articolo
5862470	Pezzi	mm.120X80	mm.20x5	KLI12
5862471	Pezzi	mm.160X80	mm.20x5	KLI16
5862472	Pezzi	mm.200X80	mm.20x5	KLI20
5862473	Pezzi	mm.250X80	mm.20x5	KLI25

STRETTOIO ALFA

Asta in acciaio al manganese silicio,

corsoio in acciaio al carbonio, vite

di manovra zincata, piattello inclinabile.

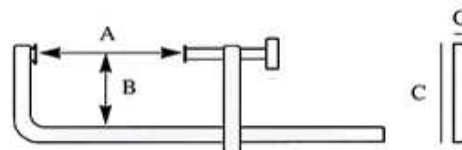

Codice	U.M.	A x B	Sez. asta	Articolo
0292001	Pezzi	mm.150X80	mm.25X6	06002
0292002	Pezzi	mm.200X80	mm.25X6	06003
0292003	Pezzi	mm.250X80	mm.25X6	06004
0292004	Pezzi	mm.300X90	mm.30X6	06005
0292005	Pezzi	mm.350x90	mm.30X6	06006
0292006	Pezzi	mm.400x90	mm.30X6	06007
0292011	Pezzi	mm.400X100	mm.37X5	06008
0292007	Pezzi	mm.500X100	mm.37X5	06009
0292008	Pezzi	mm.600X100	mm.37X5	06010
0292009	Pezzi	mm.700X100	mm.37X5	06011
0292010	Pezzi	mm.800X100	mm.37X5	06012
0292014	Pezzi	mm.1000X110	mm.40X7	06016
0292015	Pezzi	mm.1200X110	mm.40X7	06017
0292016	Pezzi	mm.1500X110	mm.40X7	06018
0292017	Pezzi	mm.1800X110	mm.40X8	06019
0292018	Pezzi	mm.2000X110	mm.40X8	06020
0292019	Pezzi	mm.2500X110	mm.40X8	06021
0292020	Pezzi	mm.3000X110	mm.45X8	06022



STRETTOIO PER BORDI EKT BESSEY

Azionamento rapido con una sola mano.
 Peso leggero.
 Apertura fino a mm.55



Codice	U.M.	Articolo
5862409	Pezzi	ETK55

MORSETTO AUTOMATICO "SOLO" MM.100

Morsetto automatico utilizzabile con una sola mano.
 Piattello di fissaggio in nylon.



Codice	U.M.	Articolo
5422034	Pezzi	9064

MORSETTO AUTOMATICO "SOLO" MM.150

Morsetto automatico utilizzabile con una sola mano.
 Piattello di fissaggio in nylon.



Codice	U.M.	Articolo
5422035	Pezzi	9065

MORSETTO A "C" MAXSTEEL STANLEY

Struttura particolarmente resistente, in ferro e acciaio.
 Impugnatura a "T" extra large.
 Vite filettata di lunga durata.
 Lunghezza mm.75
 Pressione serraggio Kg.680



Codice	U.M.	Articolo
3592275	Pezzi	ETK55

MORSETTO RAPIDO QUICK GRIP IRWIN

Codice	U.M.		Articolo
1412100	Pezzi	mm.150	IR10505942
1412101	Pezzi	mm.300	IR10505943
1412102	Pezzi	mm.450	IR10505944
1412103	Pezzi	mm.600	IR10505945
1412104	Pezzi	mm.900	IR10505946
1412105	Pezzi	mm.1250	IR10505947



MORSETTO A MOLLA QUICK GRIP 210 IRWIN

Capacità di serraggio: mm.75

Codice	U.M.	Articolo
1412136	Pezzi	T 58300 EL 7



MORSETTO RAPIDO KAKUTA HV250

Fornito con puntale in neoprene.
Barra piena.
Posizione fissa del puntale.
Portata kg.90

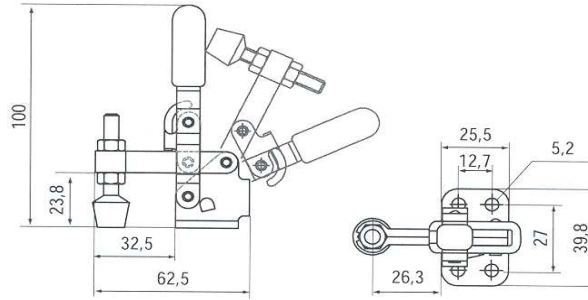

Codice	U.M.	Articolo
5452220	Pezzi	148580

MORSETTO RAPIDO KAKUTA HV350

Fornito con puntale in neoprene.
Barra piena.
Base orizzontale.
Portata kg.225

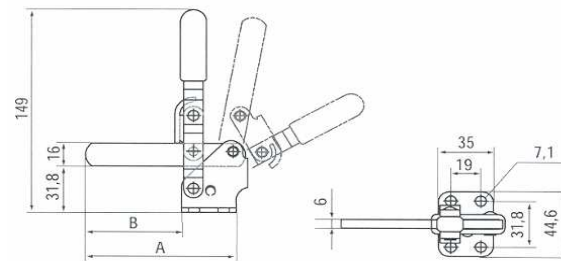

Codice	U.M.	A	B	Articolo
5452219	Pezzi	mm.104,5	mm.62,00	148610

MORSETTO RAPIDO KAKUTA HH400

Fornito con puntale in neoprene.
Tutti i rivetti sono in acciaio inox.
Base orizzontale.
Portata kg.68

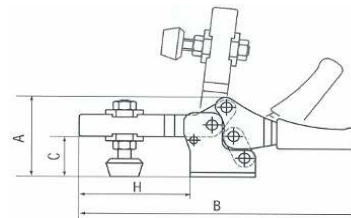

Codice	U.M.	A	B	C	H	Articolo
5452217	Pezzi	mm.35,5	mm.111	mm.18,5	mm.43,4	159487

MORSETTO RAPIDO KAKUTA HV450

Fornito con puntale in neoprene.
Barra a "U".
Portata kg.225

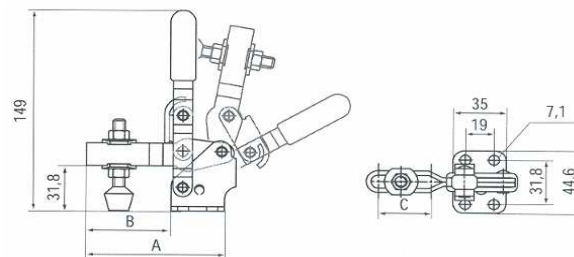

Codice	U.M.	A	B	C	Articolo
5452221	Pezzi	mm.99,7	mm.57,2	mm.33,5	148726

MORSETTO RAPIDO KAKUTA HV650

*Fornito con puntale in neoprene.
Barra a "U".
Portata kg.340*

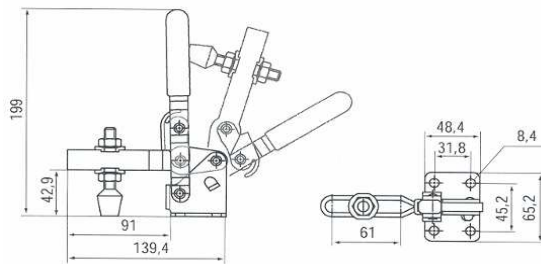

Codice	U.M.	Articolo
5452222	Pezzi	148726

MORSETTO RAPIDO KAKUTA HV850

*Fornito senza puntale in neoprene.
Portata kg.454*

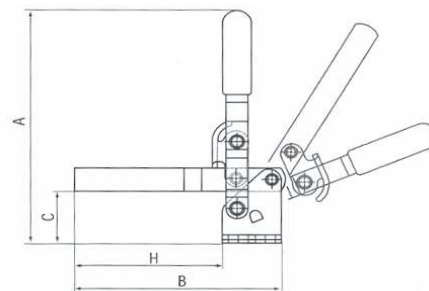

Codice	U.M.	A	B	C	H	Articolo
5452223	Pezzi	mm.221,3	mm.177,8	mm.50,8	mm.127	148764