

**PIEDINO REGOLABILE IN OTTONE - FINITURA OTTONE LUCIDO**

Codice	U.M.	Ø	Filetto	Articolo
2231001	Pezzi	mm.30	M10	0083
2231002	Pezzi	mm.40	M10	0083
2231003	Pezzi	mm.50	M10	0083
2231004	Pezzi	mm.50	M12	0083

**PIEDINO REGOLABILE IN OTTONE**

*Regolabile girevole ottone con gomma.  
Finitura: ottone lucido.*

Codice	U.M.	Ø	Filetto	Articolo
2231050	Pezzi	mm.40	M10	0283
2231051	Pezzi	mm.50	M12	0283
2231052	Pezzi	mm.60	M12	0283

**PIEDINO REGOLABILE IN ACCIAIO - FINITURA CROMATO**

Codice	U.M.	Ø	Filetto	Articolo
2231007	Pezzi	mm.30	M10	0162

**PIEDINO REGOLABILE IN OTTONE CON PUNTA**

*Regolabile girevole ottone con punta.  
Finitura: ottone lucido.*

Codice	U.M.	Ø	Filetto	Articolo
2231045	Pezzi	mm.40	M10	0282
2231046	Pezzi	mm.50	M12	0282

**PIEDINO IN ACCIAIO CROMATO CON BASE BOMBATA Ø MM.25**

Codice	U.M.	Articolo
4481061	Pezzi	11.40.137.62

**PIEDINO REGOLABILE CON BASE IN PE Ø MM.40**

*Base in FE zincocromato.*

Codice	U.M.	Articolo
4481060	Pezzi	11.40.151.63



**PIEDINO FISSO IN POLIAMMIDE RINFORZATA PA FVM10**

Stelo in acciaio zincato.

Altezza mm.50

Diametro: mm.49

Carico max cond.statiche: N 2000

Codice	U.M.	Articolo
4831001	Pezzi	R0600.68582

**PIEDINO SNODATO IN POLIAMMIDE CON ANTIVIBRANTE R0134 Ø MM.102**

Stelo in acciaio zincato.

Materiale base: poliammide rinforzata PA FV nera.

Antivibrante in gomma nera NBR, 70 Shore, con fissaggio a incastro.

Carico max cond.statiche: N 20000

Codice	U.M.		Altezza	Articolo
4831004	Pezzi	M20	mm.180	R0134.627493

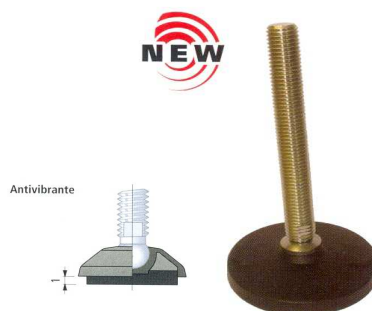
**PIEDINO SNODATO CON ANTIVIBRANTE R0323 Ø MM.80**

Stelo in acciaio zincato.

Materiale base: poliammide rinforzata PA FV nera.

Fori di fissaggio ricavabili mediante rottura del diaframma.

Antivibrante in gomma nera NBR, 70 Shore, con fissaggio a incastro.

Carico max cond.statiche: N 9000

Codice	U.M.		Altezza	Articolo
4831012	Pezzi	M12	mm.95	R0323.62313N
4831013	Pezzi	M12	mm.120	R0323.67894N

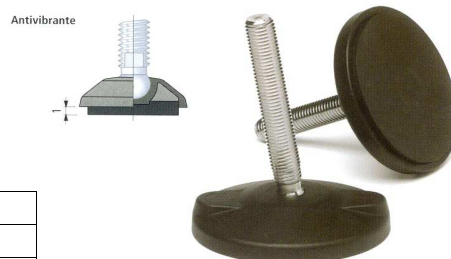
**PIEDINO SNODATO CON ANTIVIBRANTE + DADO E RONDELLA R0323 Ø MM.80**

Stelo in acciaio zincato.

Materiale base: poliammide rinforzata PA FV nera.

Fori di fissaggio ricavabili mediante rottura del diaframma.

Antivibrante in gomma nera NBR, 70 Shore, con fissaggio a incastro.

Dado e rondella in acciaio zincato.

Carico max cond.statiche: N 10000

Codice	U.M.		Altezza	Articolo
4831003	Pezzi	M16	mm.95	R0323.62353N



**PIEDINO SNODATO CON ANTIVIBRANTE R0173 Ø MM.50**

Stelo in acciaio zincato.

Materiale base: poliammide rinforzata PA FV nera.

Antivibrante in gomma nera NBR, 70 Shore, con fissaggio a incastro.

Antivibrante

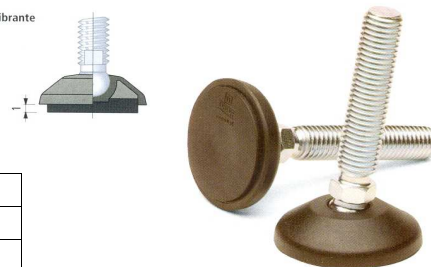

Codice	U.M.		Altezza	Articolo
4831102	Pezzi	M10	mm.55	R0173.625322
4831105	Pezzi	M12	mm.70	R0173.625352

**PIEDINO SNODATO R0173 Ø MM.50**

Stelo in acciaio zincato.

Materiale base: poliammide rinforzata PA FV nera.



Codice	U.M.		Altezza	Articolo
4831026	Pezzi	M8	mm.60	R0173.625312

**PIEDINO FISSO IN GOMMA PVC NERA M16**

Stelo in acciaio zincato.

Altezza mm.101

Diametro: mm.110

Carico max cond.statiche: N 6000



Codice	U.M.	Articolo
4831005	Pezzi	R0031.51500

**PIEDINO FISSO ANTIVIBRANTE IN ACCIAIO M16 R0403**

Stelo in acciaio zincato.

Base in acciaio verniciato giallo.

Antivibrante in gomma NBR nera (durezza 70 Shore).

Altezza mm.154

Gambo: mm.128

Diametro: mm.102,5

Carico max cond.statiche: N 50000



Codice	U.M.	Articolo
4831007	Pezzi	R0403.66604

**PIEDINO FISSO ANTIVIBRANTE IN ACCIAIO M16 R0406**

Stelo in acciaio zincato.

Antivibrante in gomma NBR nera (durezza 80 Shore).

Altezza mm.157

Gambo: mm.127

Diametro: mm.102,5

Carico max cond.statiche: N 50000



Codice	U.M.	Articolo
4831008	Pezzi	R0406.66614

**PIEDINO ANTIVIBRANTE IN ACCIAIO ZINCATO M16**

Indicato per assorbire vibrazioni e carichi d'urto, sia nel senso verticale che orizzontale.

pedi in acciaio zincato con base verniciata gialla.

Livellamento molto preciso.

Elevata aderenza al suolo.



Codice	U.M.		Altezza	Articolo
4831011	Pezzi	M16	mm.130	R0702.63633

**PIEDINO SNODATO GRIPPER INOX R0627**

Piedi forniti con coperchio assemblato.

Materiale coperchio di protezione: acciaio inox AISI 304.

Materiale base: polipropilene rinforzato con antivibrante integrato in gomma termoplastica grigia (durezza 80 Shore).

I materiali contengono l'additivo a protezione antibatterica Microban che è efficace contro i più comuni batteri che possono crescere negli alimenti e provocare contaminazioni e cattivi odori.

La sigillatura della struttura interna garantisce la sanificazione.

Carico max cond.statiche: N 10000



Codice	U.M.		Altezza	Articolo
4831025	Pezzi	M20	mm.120	R0627.642152

**APPOGGIO ANTIVIBRANTE ANTIOLIO R0230Ø MM.98**

Appoggio antiscivolo in acciaio nichelato.

Materiale antivibrante:gomma NBR nera (durezza 70 Shore).

Diametro: mm.98

Carico max cond.statiche: N 8000



Codice	U.M.	Articolo
4831021	Pezzi	R0230.62621

**SCIVOLO SILENZIOSO IN ACCIAIO CON FALSA VITE**

Finitura: nichelato.

Codice	U.M.	Ø	Articolo
2231018	Pezzi	mm.26	0183/27

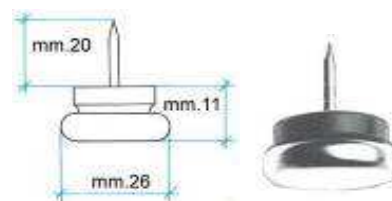
**SCIVOLO A SFERA OTTONATO Ø MM.30**

Scivolo a sfera "occhio di bue".

Finitura:ottonato.

Codice	U.M.	Articolo
2231180	Pezzi	0431



**TAPPO FILETTATO PER TUBO TONDO**

Tappo in poliammide rinforzata PA FV nera.  
Boccola filettata in ottone nichelato.

Codice	U.M.	Ø esterno	Filetto	Articolo
4831030	Pezzi	mm.38	M10	R180.68572
4831031	Pezzi	mm.38	M16	R180.63061
4831032	Pezzi	mm.43	M16	R180.63071
4831033	Pezzi	mm.43	M20	R180.52691



**TAPPO FILETTATO PER TUBO QUADRO**

Tappo in poliammide rinforzata PA FV nera.  
Boccola filettata in ottone nichelato.

Codice	U.M.	Esterno	Filetto	Articolo
4831034	Pezzi	mm.30x30	M10	R0224.68182
4831035	Pezzi	mm.30x30	M16	R0224.63952
4831038	Pezzi	mm.40x40	M10	R0224.64323
4831036	Pezzi	mm.40x40	M16	R0224.63902
4831037	Pezzi	mm.40x40	M20	R0224.63922
4831039	Pezzi	mm.50x50	M20	R0224.68883



**PIEDINO TONDO IN ABS ART.PI02 MITAL**

Piedino in abs regolabile verniciato a forno,  
completo di vite M8xM40 passante.

Codice	U.M.	Finitura	Altezza	Articolo
2521151	Pezzi	Econichel	mm.100	PI02/C
2521150	Pezzi	Econichel	mm.120	PI02/B

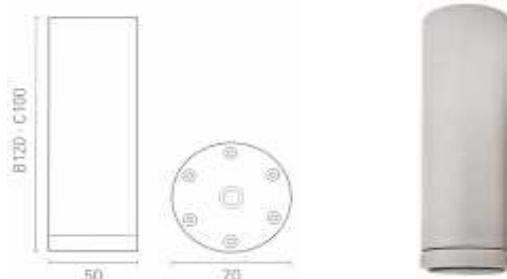

**PIEDINO QUADRO IN ABS ART.PI01 MITAL**

Piedino in abs regolabile verniciato a forno.

Codice	U.M.	Finitura	Altezza	Articolo
2521161	Pezzi	Econichel	mm.100	PI01/C
2521160	Pezzi	Econichel	mm.120	PI01/B

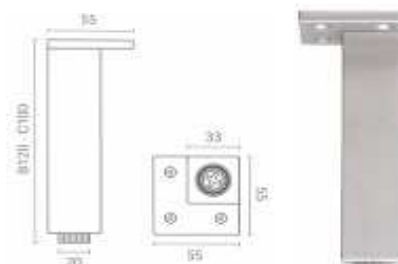

**PIEDINO ZINCATO CON VITE MANART**

Con piastra Ø 60 mm.  
Fissaggio: viti 10MA standard o forata, o viti per legno.  
Materiale: acciaio zincato: 28 mm. Regolazione in ABS.  
Regolazione esterna.

Codice	U.M.	Altezza	Articolo
4511001	Pezzi	cm.10	117
4511002	Pezzi	cm.12	117
4511003	Pezzi	cm.15	117



**TAPPO NERO ALETTATO IN PE**

Codice	U.M.	Diametro	Articolo
4481055	Centinaia	mm.40	11.01.116.02
4481056	Centinaia	mm.50	11.01.119.02
4481057	Centinaia	mm.60	11.01.120.02



**PUNTALE NERO ALETTATO 0154/A**

Codice	U.M.	Diametro	Articolo
7631041	Centinaia	mm.10	0154/A
7631042	Centinaia	mm.12	0154/A
7631043	Centinaia	mm.14	0154/A
7631044	Centinaia	mm.16	0154/A
7631045	Centinaia	mm.18	0154/A
7631046	Centinaia	mm.20	0154/A
7631047	Centinaia	mm.22	0154/A
7631048	Centinaia	mm.24	0154/A
7631049	Centinaia	mm.25	0154/A
7631051	Centinaia	mm.28	0154/A
7631052	Centinaia	mm.30	0154/A
7631053	Centinaia	mm.32	0154/A



**PUNTALE TAPPO NERO 0154/P**

Codice	U.M.	Diametro	Articolo
7631010	Centinaia	mm.12	0154/P
7631011	Centinaia	mm.14	0154/P
7631012	Centinaia	mm.16	0154/P
7631013	Centinaia	mm.18	0154/P
7631014	Centinaia	mm.20	0154/P
7631015	Centinaia	mm.22	0154/P
7631016	Centinaia	mm.24	0154/P
7631017	Centinaia	mm.28	0154/P



**PUNTALE CALZANTE NERO 0151/NU**

Codice	U.M.	Diametro	Articolo
7631028	Centinaia	mm.10	0151/NU
7631000	Centinaia	mm.12	0151/NU
7631001	Centinaia	mm.14	0151/NU
7631002	Centinaia	mm.16	0151/NU
7631003	Centinaia	mm.18	0151/NU
7631004	Centinaia	mm.20	0151/NU
7631005	Centinaia	mm.24	0151/NU
7631006	Centinaia	mm.28	0151/NU



**TAPPO PLASTICA MM.40X40 M.10**

Codice	U.M.	Articolo
2231170	Pezzi	0168



**TAPPO TUBOLARE NERO QUADRO ALETTATO IN PE**

Codice	U.M.	Misure	Articolo
4481001	Centinaia	mm.15x15	11.03.122.02
4481006	Centinaia	mm.20x20	11.03.125.02
4481013	Centinaia	mm.25x25	11.03.127.02
4481021	Centinaia	mm.30x30	11.03.128.02
4481030	Centinaia	mm.35x35	11.03.129.02
4481031	Centinaia	mm.40x40	11.03.130.02
4481032	Centinaia	mm.50x50	11.03.131.02
4481033	Centinaia	mm.60x60	11.03.132.02



**TAPPO TUBOLARE NERO RETTANGOLARE ALETTATO IN PE**

Codice	U.M.	Misure	Articolo
4481003	Centinaia	mm.15x25	11.04.105.02
4481004	Centinaia	mm.15x30	11.04.106.02
4481005	Centinaia	mm.15x40	11.04.108.02
4481007	Centinaia	mm.20x30	11.04.109.02
4481008	Centinaia	mm.20x40	11.04.111.02
4481009	Centinaia	mm.20x50	11.04.112.02
4481010	Centinaia	mm.20x60	11.04.113.02
4481015	Centinaia	mm.25x40	11.04.118.02
4481016	Centinaia	mm.25x50	11.04.116.02
4481022	Centinaia	mm.30x40	11.04.120.02
4481023	Centinaia	mm.30x50	11.04.117.02
4481024	Centinaia	mm.30x60	11.04.119.02
4481037	Centinaia	mm.40x60	11.04.127.02
4481036	Centinaia	mm.40x80	11.04.122.02

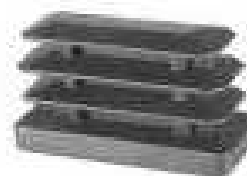

**COPRITESTA NERO RETTANGOLARE ALETTATO IN PE**

Codice	U.M.	Misure	Articolo
4481012	Centinaia	mm.20x80	11.04.145.02
4481020	Centinaia	mm.25x100	11.04.146.02



**PUNTALE PER ANGOLARE IN PE DX-SX**

Codice	U.M.	Misure	Articolo
4481100	Centinaia	mm.35x35	11.12.101.02



**PUNTALE PER ANGOLARE A L IN PE**

Codice	U.M.	Misure		Articolo
4481105	Centinaia	mm.55x35	Destro	11.12.110.02
4481106	Centinaia	mm.55x35	Sinistro	11.12.111.02



**GANCIO PER PIEDINI MM.5,5**

Gancio zincato per applicazione zoccolo.

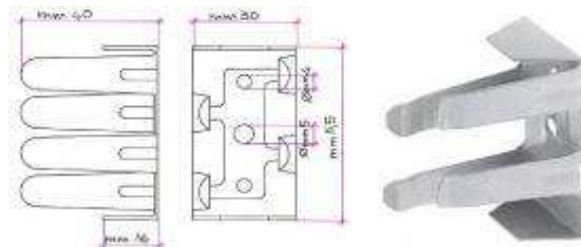

Codice	U.M.	Articolo
2231025	Pezzi	0208

**COPRIVITE ADESIVO MM.13**

Codice	U.M.	Finitura
4511050	Centinaia	Bianco

**FELTRINO AUTOADESIVO 0981/RT**

Codice	U.M.	Diametro	Colore	Articolo
7631095	Centinaia	mm.22	Noce	0981/RT
7631100	Centinaia	mm.20	Bianco	0981/RT
7631101	Centinaia	mm.22	Bianco	0981/RT
7631102	Centinaia	mm.26	Bianco	0981/RT



**CONFEZIONE FELTRINI AUTOADESIVI NOCE TONDI 0977/UP**

Codice	U.M.	Diametro	Pezzi	Articolo
7631104	Conf.	mm.20	12	0977/UP
7631105	Conf.	mm.22	12	0977/UP
7631107	Conf.	mm.26	8	0977/UP
7631109	Conf.	mm.30	6	0977/UP
7631110	Conf.	mm.32	6	0977/UP



**CONFEZIONE FELTRINI AUTOADESIVI NOCE 0977/UP**

Codice	U.M.	Misure	Pezzi	Articolo
7631121	Conf.	mm.20X20	12	0977/UP
7631122	Conf.	mm.25X25	9	0977/UP
7631123	Conf.	mm.30X30	6	0977/UP
7631124	Conf.	mm.35X35	4	0977/UP
7631130	Conf.	mm.25X20	12	0977/UP
7631132	Conf.	mm.30X20	6	0977/UP
7631133	Conf.	mm.35X25	6	0977/UP
7631134	Conf.	mm.40X35	4	0977/UP
7631135	Conf.	mm.80X35	2	0977/UP



**PARACOLPO TRASPARENTE CONF. PZ 50 5520/PL**

Codice	U.M.	Articolo
7631136	Conf.	5520PL





**SUPPORTO ZAMA CENTRALE**

Reggitubo zama centrale regolabile per tubo mm. 15X30.

Codice	U.M.	Finitura	Articolo
2231070	Pezzi	Cromato	0777
2231071	Pezzi	Oro	0777

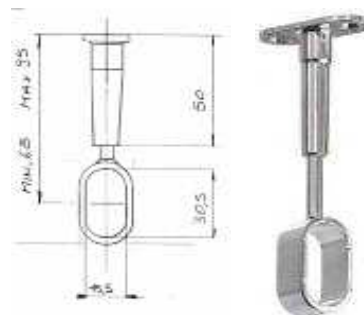

**SUPPORTO ZAMA**

Reggitubo zama pressofusa per tubi ovali.  
Finitura cromato

Codice	U.M.	Colore	Articolo
2231073	Pezzi	Cromato	0755
2231074	Pezzi	Oro	0755

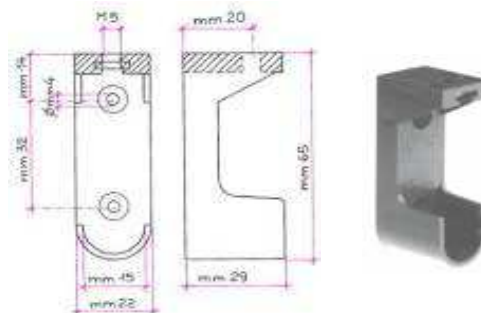

**REGGITUBO PLASTIFICATO BIANCO**

Reggitubo plastica per tubi ovali con perno.

Codice	U.M.	Articolo
2231075	Centinaia	0765

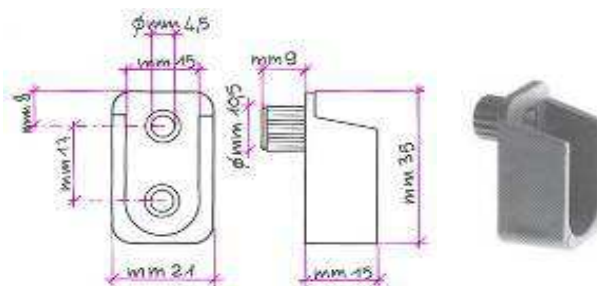

**TUBO OVALE PER APPENDIABITI O ARREDAMENTO MANART**

Lunghezza: mt.3  
Spessore: mm.0,7

Codice	U.M.	Finitura	Misure	Articolo
4511018	Pezzi	Cromato	mm.22x15	M711
4511020	Pezzi	Cromato	mm.30x15	M709
4511025	Pezzi	Ottonato	mm.22x15	M711
4511023	Pezzi	Ottonato	mm.30x15	M709

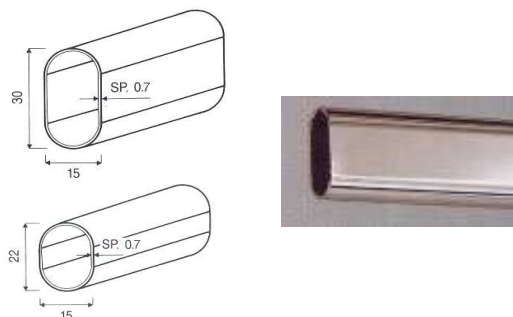

**APPENDIABIBITI ESTRAIBILE CROMATO**

Portabiti realizzato nella finitura nera con tubi cromati.

Codice	U.M.	Misure	Articolo
4511070	Pezzi	cm.30	M753
4511071	Pezzi	cm.35	M753
4511072	Pezzi	cm.40	M753



**BUSSOLA IN OTTONE LUCIDO CON TAGLIO CACCIAVITE**

Codice	U.M.	Misura	Articolo
4511060	Centinaia	M.4 mm.8x12	875
4511061	Centinaia	M.5 mm.10x12	876
4511062	Centinaia	M.6 mm.10x14	877



**BUSSOLA OTTONE LUCIDO M.5 Ø MM.7**

Codice	U.M.	Finitura	Articolo
2231194	Centinaia	Ottone Luc.	11.0621
2231195	Centinaia	Nichelata	11.0622
2231196	Centinaia	Bronzata	11.0623

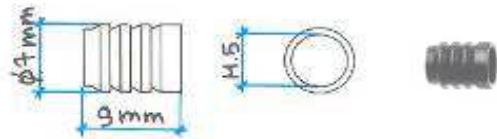

**MENSOLINA M.5 CON GOMMA**

Mensolina reggipiano ottone tornito Ø mm.7, con perno filettato M.5, con guarnizione in gomma.

Codice	U.M.	Finitura	Articolo
2231140	Centinaia	Ottone lucido	0624
2231141	Centinaia	Ottone nichelato	0624



**MENSOLINA M.5 CON VENTOSA TRASPARENTE**

Reggipiano per cristalli con perno filettato M.5. Colore: trasparente.

Codice	U.M.	Articolo
2231145	Centinaia	0618

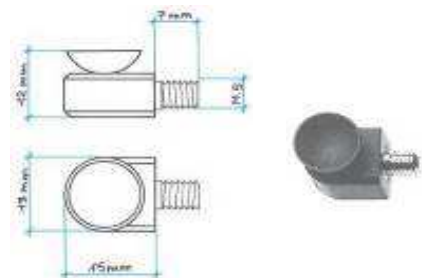

**MENSOLINA REGGIPIANO**

Mensolina reggipiano stampata doppia. Misura: Ø mm5/5

Codice	U.M.	Finitura	Articolo
2231147	Centinaia	Zincata	0672
2231148	Centinaia	Bronzata	0672
2231149	Centinaia	Ottonata	0672

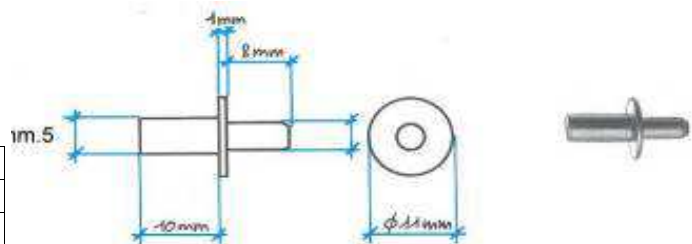

**MENSOLINA REGGIPIANO MEZZA TONDA M.5**

Mensolina reggipiano ottone tornito mezza tonda, con perno filettato M.5.

Codice	U.M.	Finitura	Articolo
2231190	Centinaia	Ottone Luc.	01.0619
2231191	Centinaia	Nichelata	11.0620
2231192	Centinaia	Bronzata	21.0619

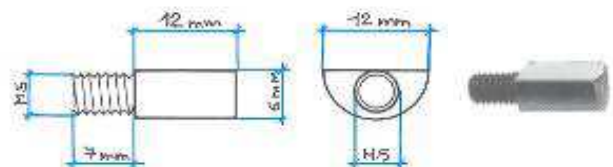

**MENSOLINA REGGIPIANO MEZZA TONDA OTTONE LUCIDO**

Mensolina reggipiano ottone tornito mezza tonda, con perno.

Codice	U.M.	Articolo
2231187	Centinaia	01.0075

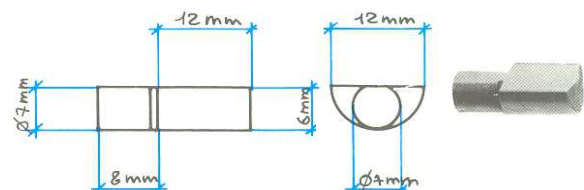

**MENSOLA TONDA M.5**

Mensolina reggipiano ottone tornito Ø mm.7, con perno filettato M.5.

Codice	U.M.	Finitura	Articolo
2231184	Centinaia	Ottone Luc.	01.0620
2231185	Centinaia	Nichelata	11.0620
2231186	Centinaia	Ottone Br.	21.0620

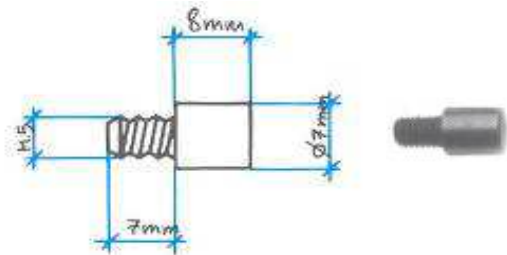

**PORTARIPIANO NERO/NICHELATO**

Portaripiano interparete zama mm.20 a vite, tassello espansore nylon. Finitura: nichelato. Colore: nero. Misura vite: Ø mm.0,6

Codice	U.M.	Articolo
2231135	Pezzi	0921

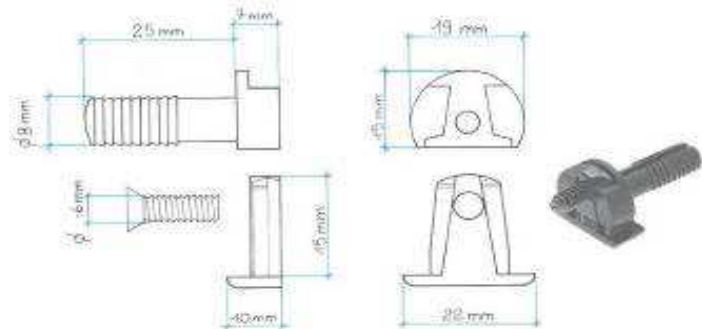

**CRICCHETTO CALAMITA NICHELATO**

Magnetico da applicare in ottone per porte scorrevoli. Forza Kg.12.

Codice	U.M.	Articolo
2231089	Pezzi	0656

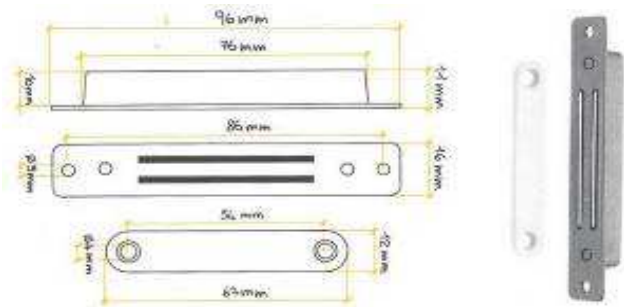

**CRICCHETTO A CALAMITA PER SPORTELLI PESANTI**

Magnetico da incasso per sportelli pesanti. Forza Kg.12. Colore marrone.

Codice	U.M.	Articolo
2231097	Pezzi	0650

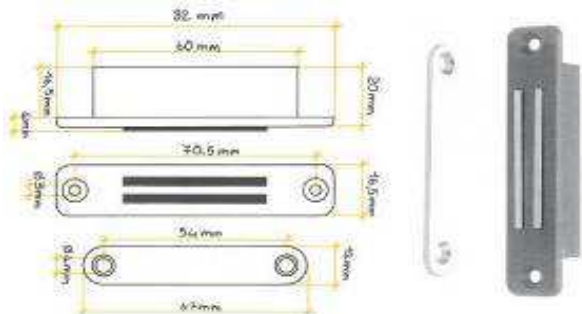

**CRICCHETTO A CALAMITA PER SPORTELLI PESANTI**

Magnetico da applicare per sportelli pesanti. Forza Kg.12. Colore marrone.

Codice	U.M.	Articolo
2231098	Pezzi	0652

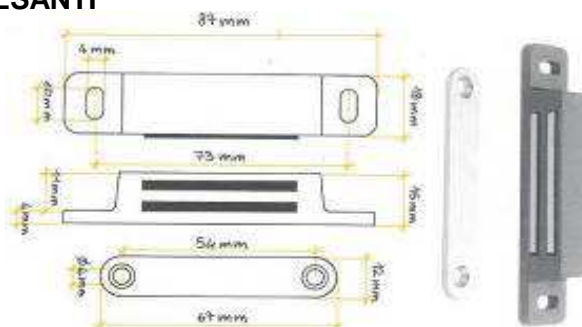

**CHIUSURA MAGNETICA GRANDE NERA**

Magnetico da applicare per sportelli pesanti.  
Forza Kg.12  
Colore nero

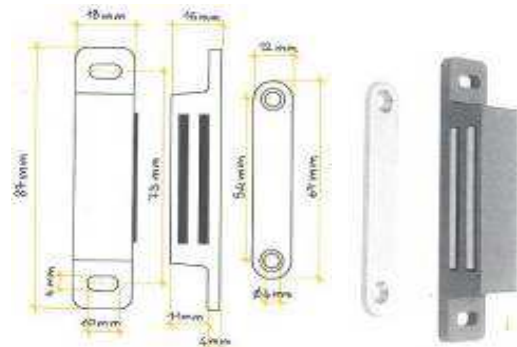

Codice	U.M.	Articolo
2231106	Pezzi	0652

**CRICCHETTO A CALAMITA MARRONE CON CONTROPIASTRA**

Magnetico da applicare con contropiastra 2 fori.  
Forza Kg.4  
Colore marrone.

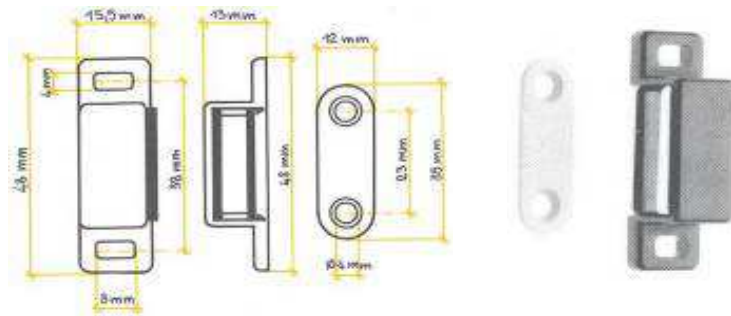

Codice	U.M.	Articolo
2231100	Pezzi	0782

**CRICCHETTO A SCATTO PUSH BIANCO**

Cricchetto a scatto regolabile con magnete neodimio kg.5.  
Fissaggio con basetta a vite.

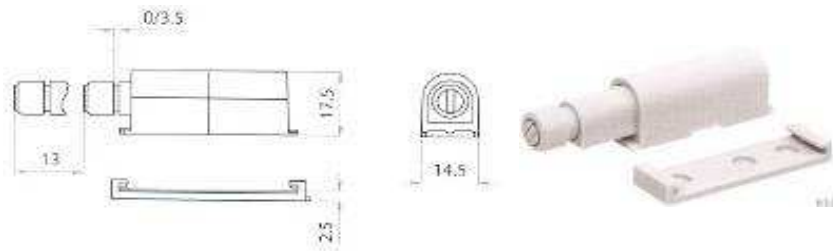

Codice	U.M.	Articolo
2231096	Pezzi	0691

**CRICCHETTO CALAMITA 647/648 K6**

Chiusura magnetica regolabile con spina.

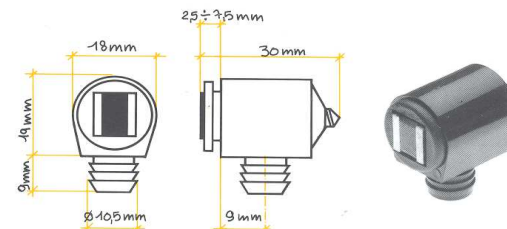

Codice	U.M.	Articolo
2231090	Pezzi	0647/0648

**CHIUSURA MAGNETICA MARRONE K10**

Magnetico regolabile con spina premontaggio.  
Inc.646. Forza K10

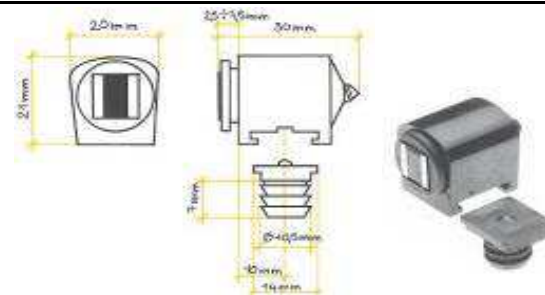

Codice	U.M.	Articolo
2231104	Pezzi	180642

**CRICCHETTO CON RULLO VIPLA**

Cricchetto in metallo con rullo vipla.  
Finitura: ferro zincato.

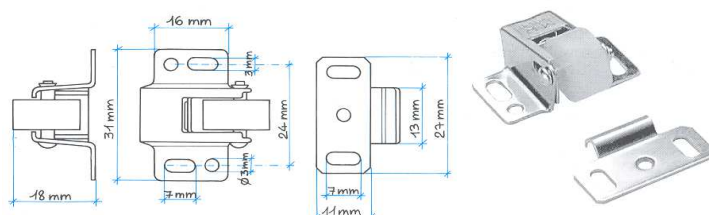

Codice	U.M.	Articolo
2231107	Pezzi	01.0057

**CRICCHETTO OTTONE IDEAL MM.8X44**

Cricchetto ottone profilato 2 sfere.  
Finitura: ottone lucido.



Codice	U.M.	Articolo
2231108	Pezzi	01.0162

**INCONTRO PER CRICCHETTI**

Contropiastra in ferro zincato mm.15.

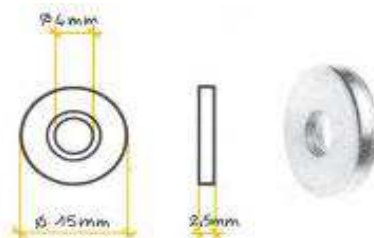

Codice	U.M.	Articolo
2231088	Centinaia	0631

**INCONTRO CON VITE INCORPORATA**

Contropiastra in ferro zincato con vite.

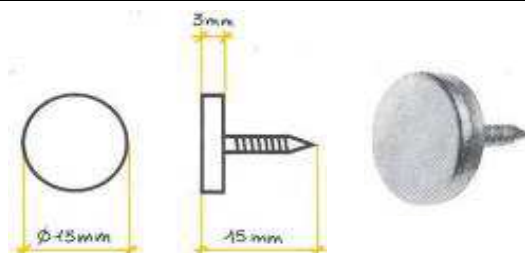

Codice	U.M.	Articolo
2231099	Centinaia	0646

**SERRATURA REDOSSO FERRO VECCHIO METAL STYLE**

Passo N chiave piccola.

Codice	U.M.	Misure		Articolo
5931003	Pezzi	mm.30	Destra	MG9094
5931004	Pezzi	mm.30	Sinistra	MG9096
5931001	Pezzi	mm.40	Destra	MG9102
5931002	Pezzi	mm.40	Sinistra	MG9104
5931005	Pezzi	mm.60	Destra	MG9116
5931007	Pezzi	mm.70	Destra	MG9122
5931008	Pezzi	mm.70	Sinistra	MG9124



**SERRATURA REDOSSO FERRO VECCHIO METAL STYLE**

Passo N chiave piccola.

Codice	U.M.	Misure		Articolo
5931009	Pezzi	mm.20	Ambidestro	MG9000



**ASTA ESAGONALE PER SERRATURA METAL STYLE**

Codice	U.M.	Misure	Finitura	Articolo
593R001	Pezzi	mm.1000	Ott.lucido	MG9325
593R003	Pezzi	mm.1500	Ott.lucido	MG9335



**SERRATURA SPAGNOL. OTTONATO LUCIDO METAL STYLE**

*Passo N chiave piccola.*



Codice	U.M.	Misure	Articolo
593R004	Pezzi	mm.30	MG9504

**SERRATURA PER BAULE FERRO VECCHIO MG 9692 METAL STYLE**

*Passo T chiave piccola.*

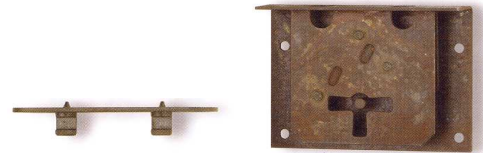

Codice	U.M.	Misure	Articolo
5931012	Pezzi	mm.30	MG9692

**INCONTRO PASSANTE FERRO VECCHIO MG 9674 METAL STYLE**

Codice	U.M.	Misure	Articolo
5931017	Pezzi	mm.85x33	MG9674



**CRICCHETTO A RULLO BRONZO FRANCESE MG 9678 METAL STYLE**

*Cricchetto a rullo.*

Codice	U.M.	Misure	Articolo
5931250	Pezzi	mm.30x32	MG9678



**BARRA ZINCATA PER PENSILI MT.2**

*Barra in acciaio per supporti reggipensili.  
Finitura: zincato.*

Codice	U.M.	Articolo
2231041	Pezzi	0263

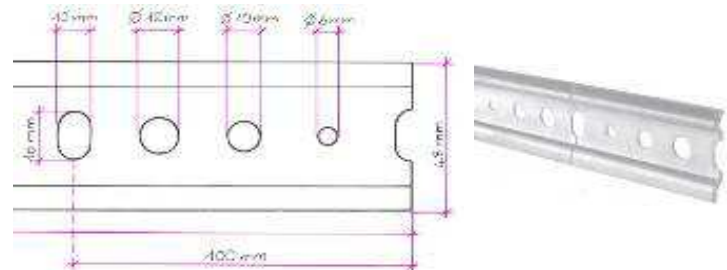

**ATTACCAGLIA PER PENSILI**

*Lastrina per pensili regolabile, utilizzabile sia con tassello a gancio sia scorrevole su barra.  
Finitura: ferro zincato*

Codice	U.M.	Articolo
2231040	Pezzi	0262

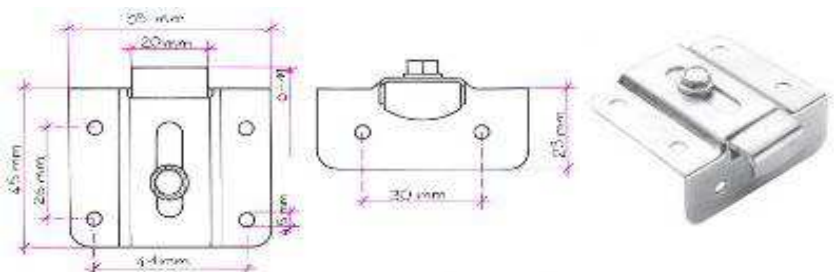

**ATTACCAGLIA PER PENSILI**

Lastrina per pensili regolabile.  
Finitura: ferro zincato

Codice	U.M.	Articolo
2231039	Pezzi	0147

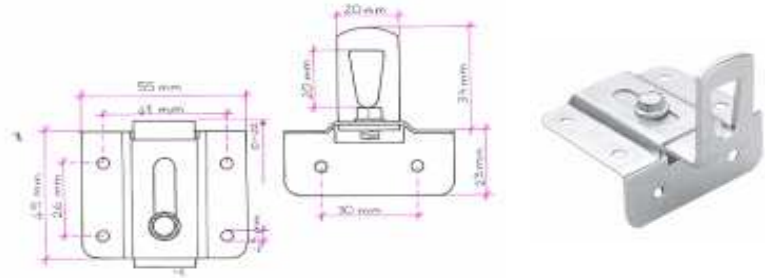

**ATTACCAGLIA PER PENSILI DESTRA E SINISTRA**

Lastrina per pensili stampata, destra e sinistra.  
Finitura: ferro zincato

Codice	U.M.	Articolo
2231043	Pezzi	00276

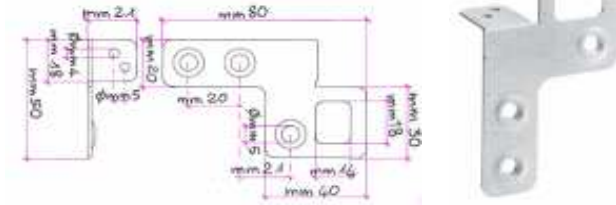

**REGGIPENSILE REGOLABILE**

Supporto per pensili in nylon,  
registrabile in 3 direzioni.  
Parte portante in acciaio.  
Fissaggio a vite, utilizzabile sia  
con tassello a gancio, sia scorrevole  
su barra.

Codice	U.M.	Colore	Articolo
2231055	Pezzi	Marrone	0415
2231056	Pezzi	Bianco	0415

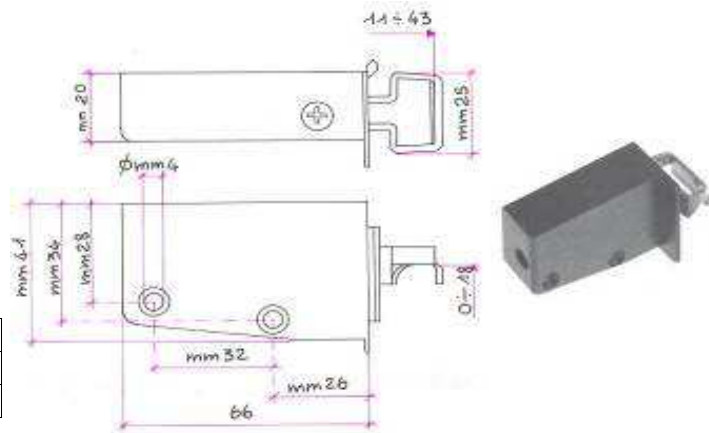

**BOCCHETTA PASSACAVI MM.60**

Bocchetta passacavi Ø mm.60 ad  
apertura regolabile.

Codice	U.M.	Colore	Articolo
2231151	Pezzi	Marrone	0960
2231152	Pezzi	Nero	0960
2231153	Pezzi	Cromo	0960

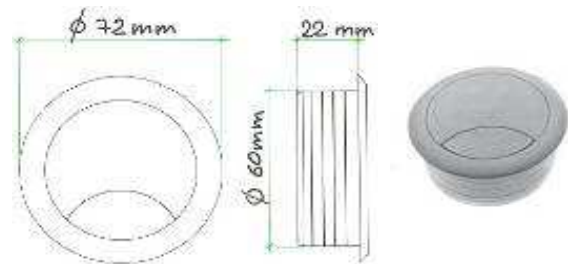

**BOCCHETTA PASSACAVI MM.80 MARRONE**

Bocchetta passacavi Ø mm.80 ad  
apertura regolabile.

Codice	U.M.	Articolo
2231150	Pezzi	0962

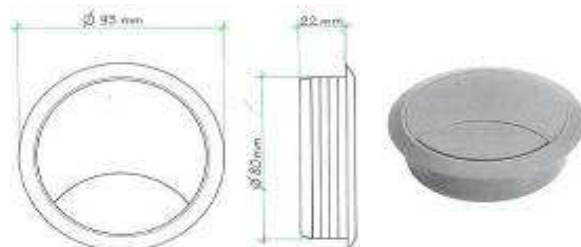

**BARILOTTO IN ACCIAIO CON TAGLIO A CACCIAVITE MM.12X14 M.6**

Codice	U.M.	Misure	Articolo
2231009	Centinaia	mm12X14	0702



**GHIERA TROPICAL DIAM. MM.30 M.10**

Rondella in metallo filettata.  
Finitura: ferro tropicalizzato.



Codice	U.M.	Articolo
2231235	Centinaia	03.0120

**PATTINO FIBRA MARRONE**

Pattino in plastica per scorrevoli.

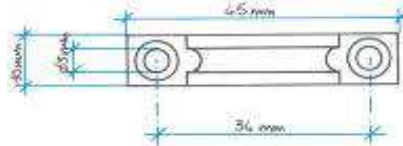

Codice	U.M.	Articolo
2231015	Centinaia	0180